

Représenté en fin de course

4 trous sur chaque face
M4 x 8 sur $\varnothing 25,5$

Manchon d'accouplement standard
fourni avec l'appareil

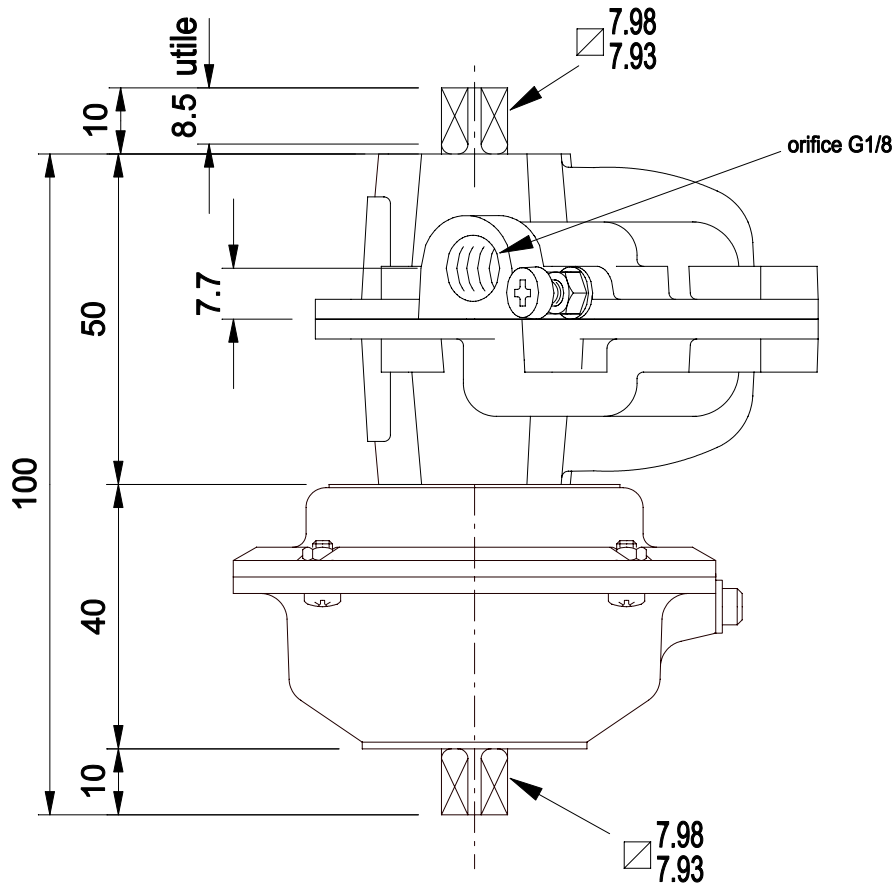
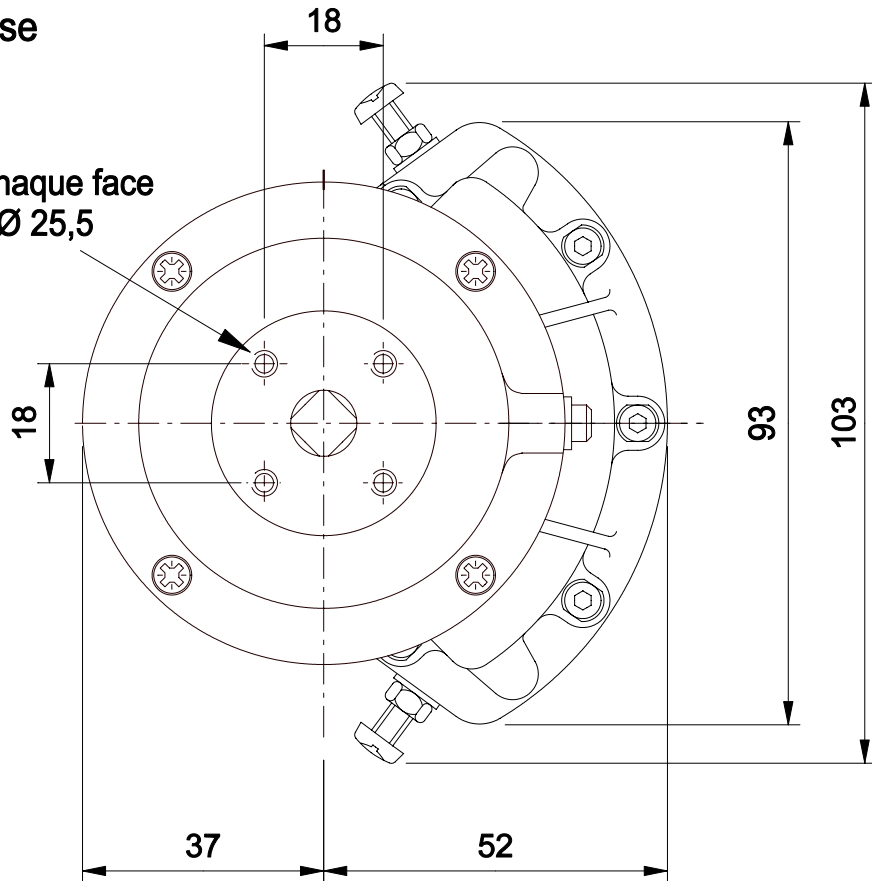
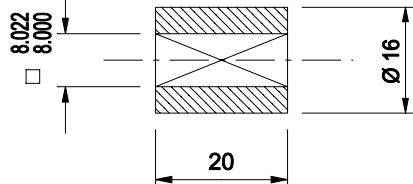

KINETROL
FRANCE

Actionneur pneumatique 1/4 tour simple effet
modèle 024-120