

Représenté en fin de course

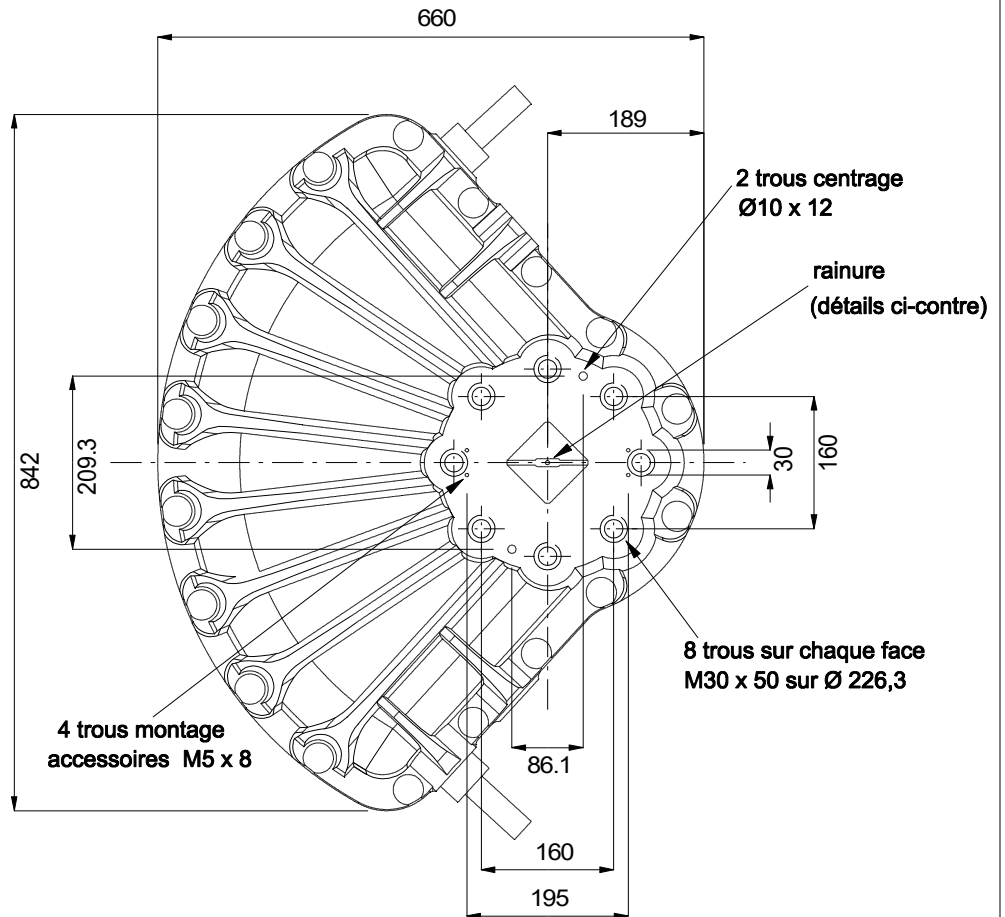

Détail de la rainure (sur chaque sortie)

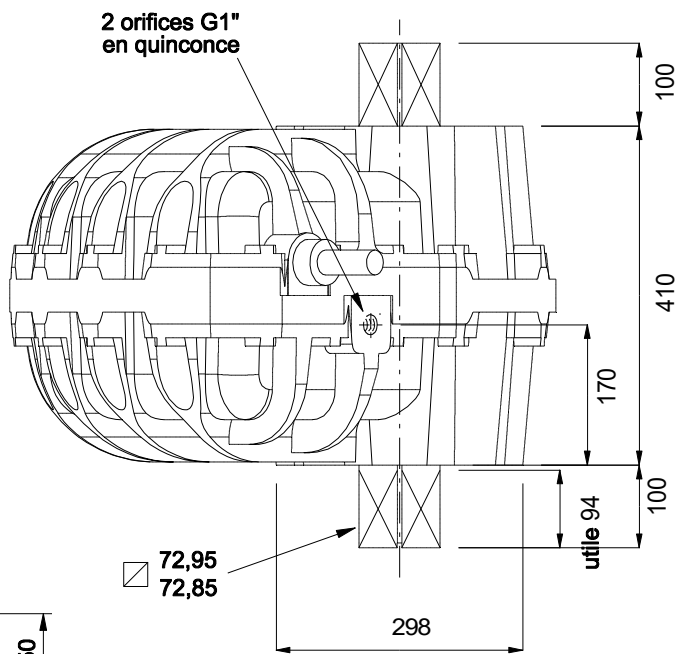
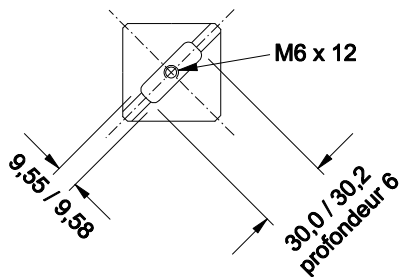

Manchon d'accouplement standard fourni avec l'appareil

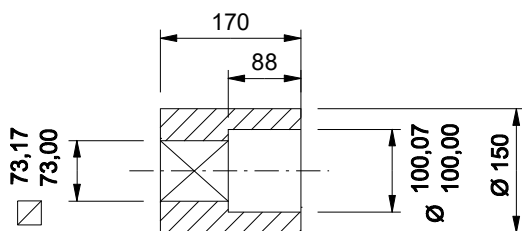

KINETROL
FRANCE

Actionneur pneumatique 1/4 tour double-effet
modèle 214-100