

Représenté en fin de course

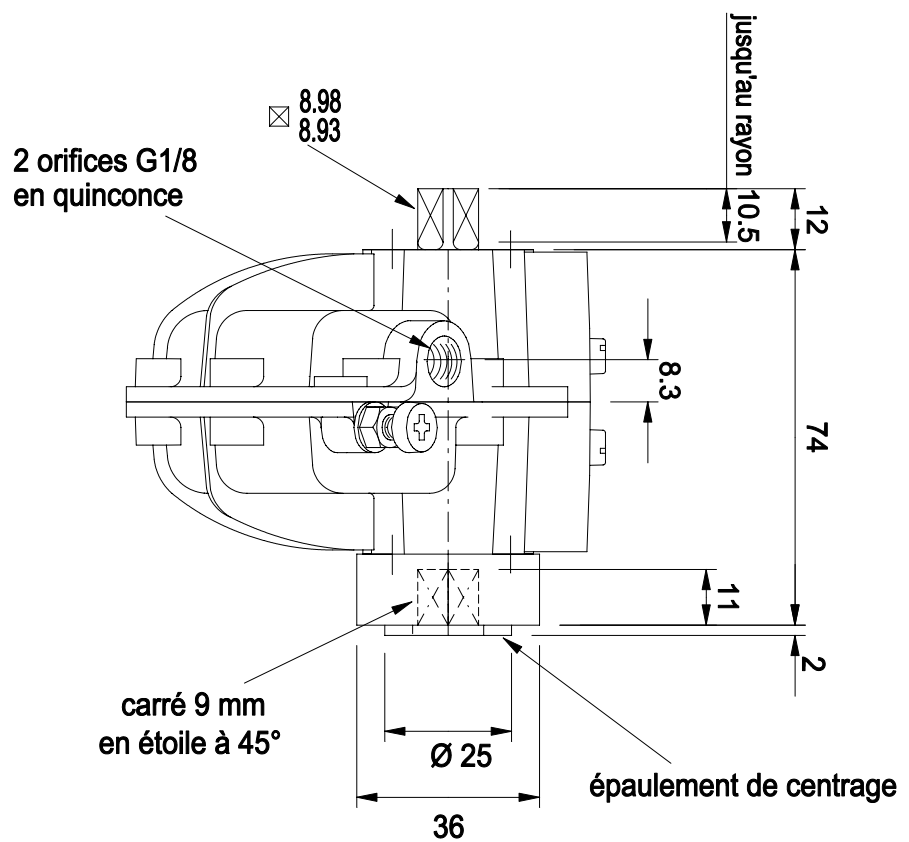
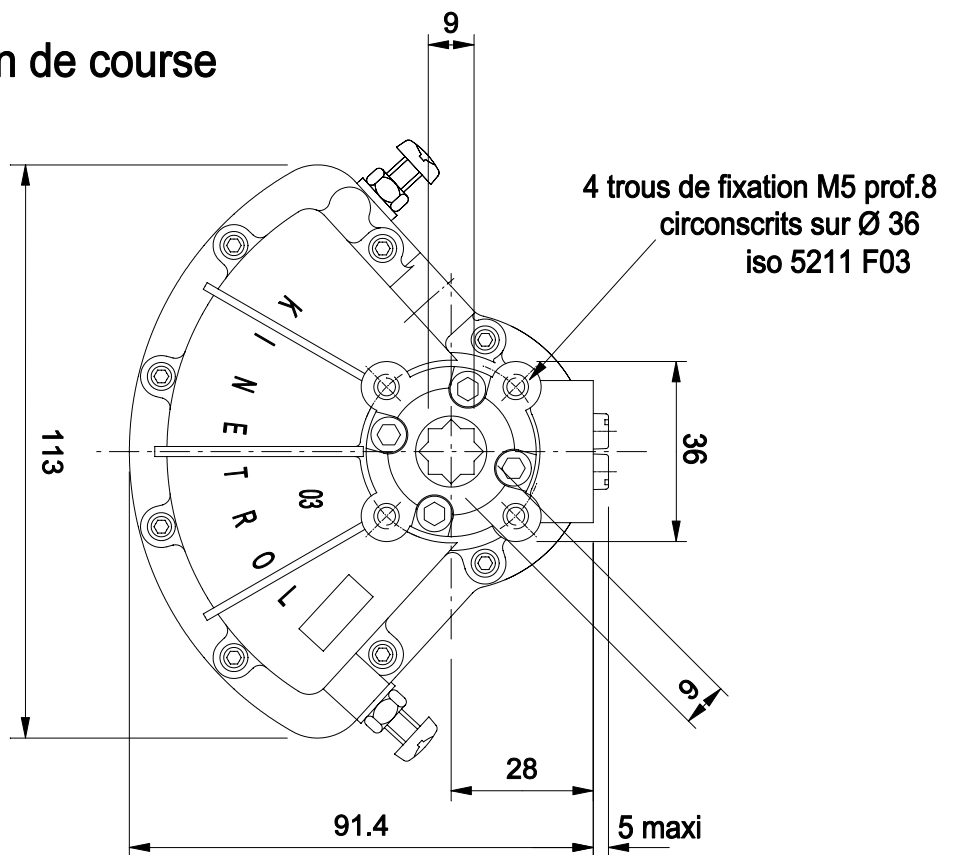

KINETROL
FRANCE

Actionneur pneumatique 1/4 tour double-effet
Plan de pose ISO5211/DIN3337 F03-9
modèle 033-100