

Représenté en fin de course

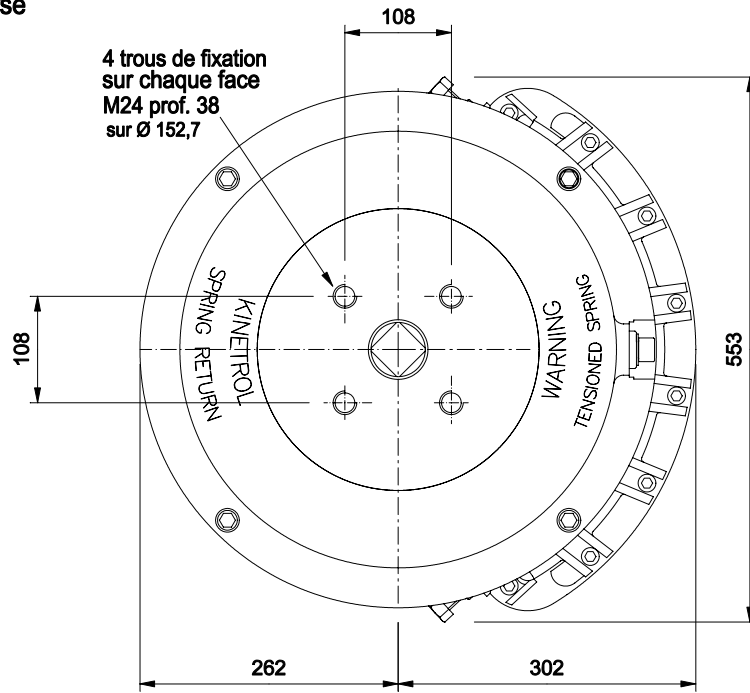

Manchon d'accouplement standard fourni avec l'appareil

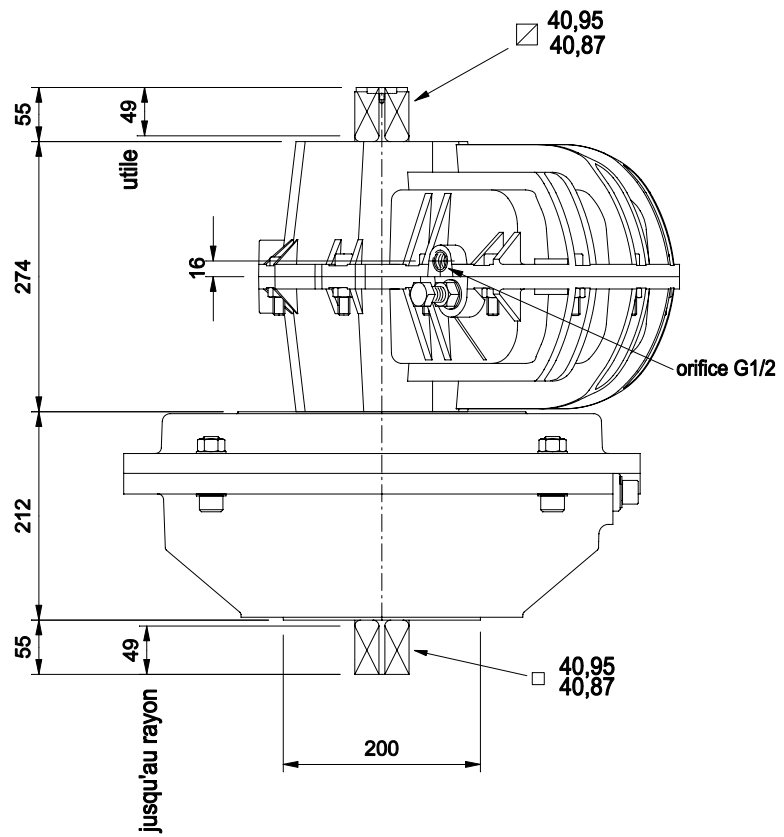
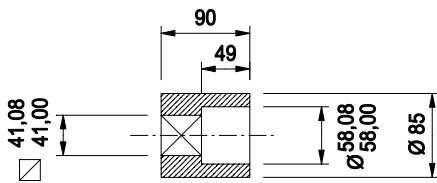

KINETROL
FRANCE

Actionneur pneumatique 1/4 tour simple effet
modèle 164-120